

2019

LISTA DE PRECIOS

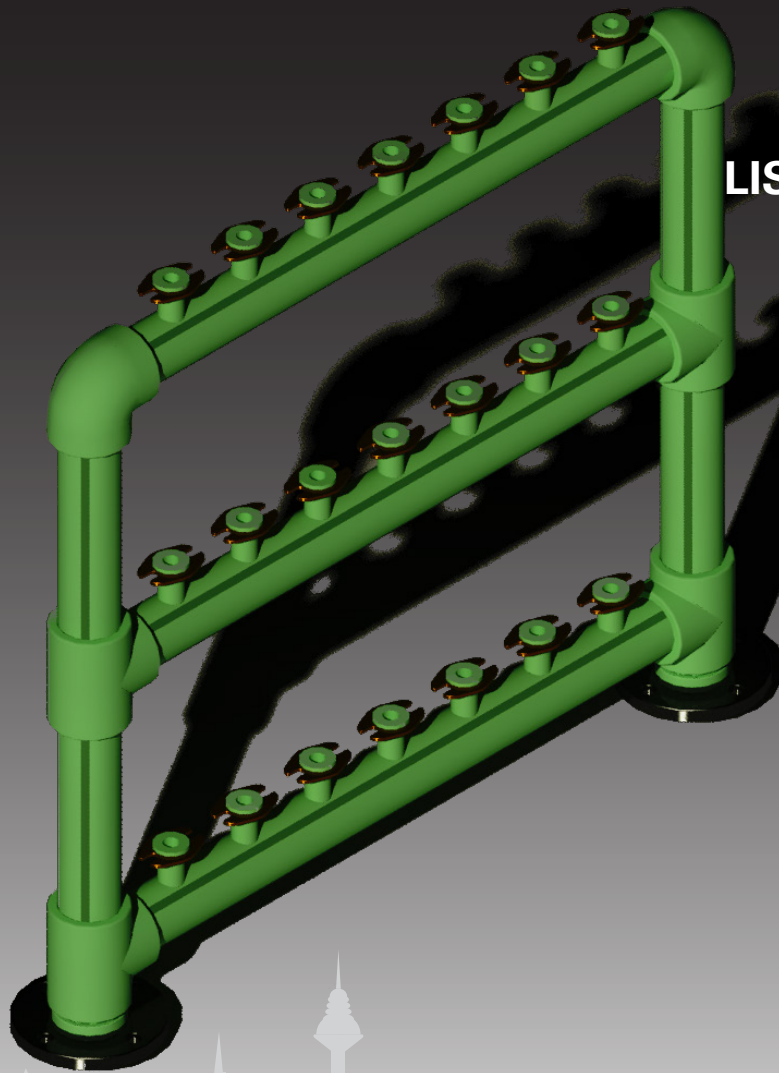

aquatherm green pipe

BATERÍAS DE CONTADORES



green
pipe

aquatherm green pipe

RECOMENDADA PARA AGUA SANITARIA

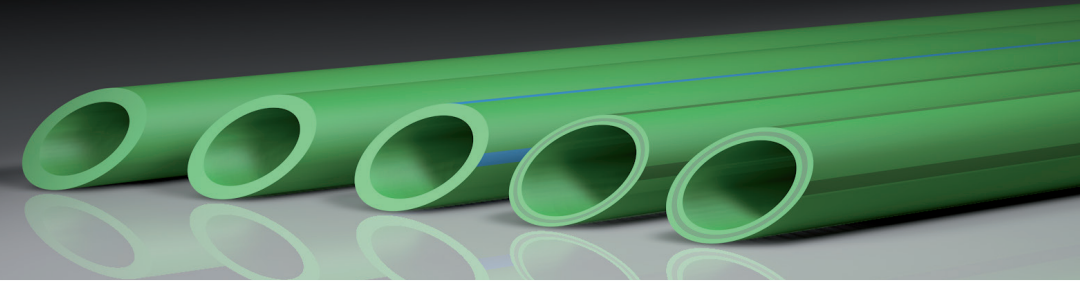

blue
pipe

aquatherm blue pipe

RECOMENDADA PARA CLIMATIZACIÓN

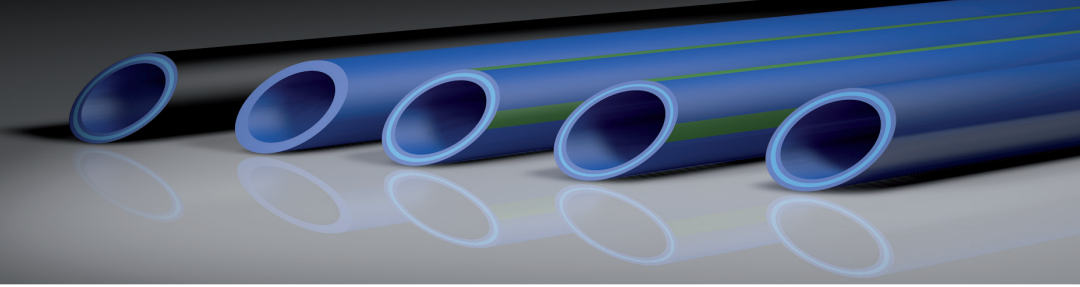

lilac
pipe

aquatherm lilac pipe

RECOMENDADA PARA AGUA RECICLADA / REUTILIZADA

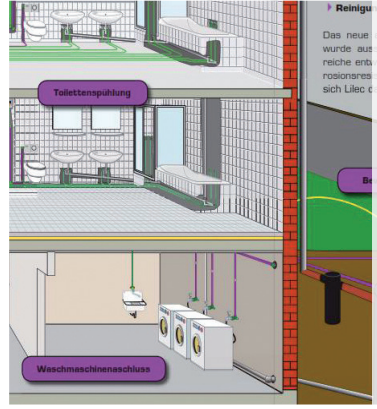
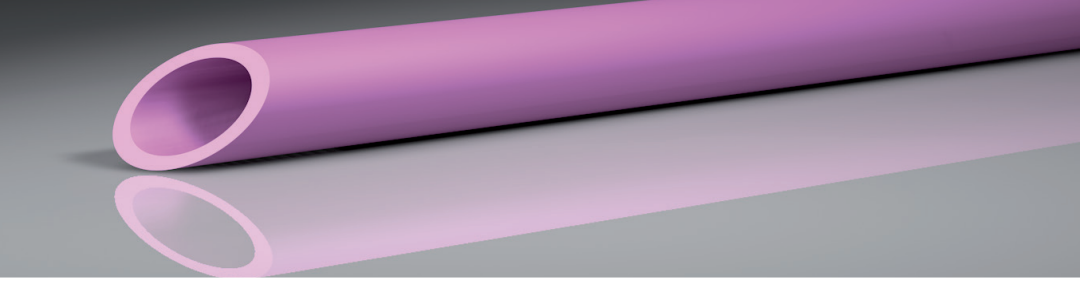

red
pipe

aquatherm red pipe

RECOMENDADA PARA ROCIADORES Y BIE'S

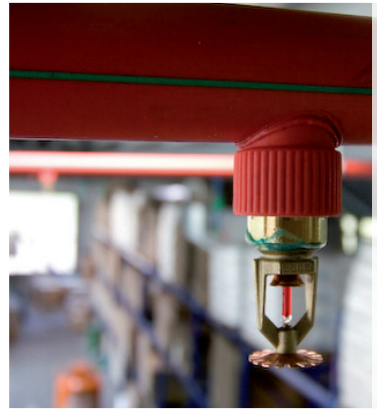
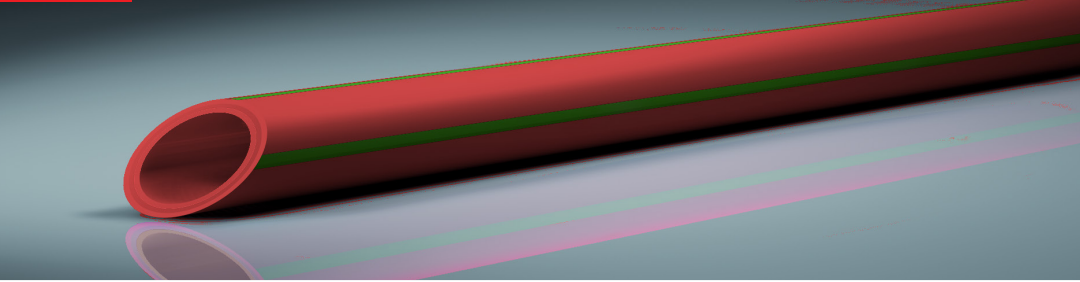

AENOR



INDICE

- 
- 05** Batería de PP-R tipo “bandera” con toma inferior en 2 y 3 filas
- 06** Batería de PP-R tipo “bandera” con toma lateral en 2 y 3 filas
- 07** Batería de PP-R tipo “bandera” con toma superior en 2 y 3 filas
- 08** Batería de PP-R tipo “doble entrada” con toma inferior en 2 y 3 filas
- 09** Batería de PP-R tipo “central” con toma inferior en 2 y 3 filas
- 10** Accesorios de baterías de contadores
- 12** Condiciones de Venta

DESCRIPCIÓN

Las baterías están fabricadas con tubería y accesorios de PPR **aquatherm green pipe**.
Se suministra con brida de conexión a red de distribución, DN75 ó DN 90, según modelo.
Las tomas de salida de contadores llevan brida. También es posible su suministro con salida roscada.

CONSULTE CUALQUIER OTRA CONFIGURACIÓN QUE NECESITE!

PEDIDOS

Tlf: 91 380 66 08
Fax: 91 380 66 09
info@aquatherm.es

CONFORMES CON **UNE 53943**

Las baterías de colectores están fabricadas según los requerimientos de la Norma UNE 53943 „Baterías y colectores de materiales plásticos para la centralización de contadores de agua - polipropileno PP-R”.

Las baterías se fabrican siguiendo los criterios de diseño de la norma, intentando mantener sus dimensiones lo más reducidas como sea posible para facilitar su colocación y manipulación en los cuartos de contadores, donde el espacio suele ser limitado.

Se suministran con salidas embridadas o roscadas, rosca hembra ISO, para la colocación de los contadores y sus válvulas. La entrada es embridada, con una brida DIN2633, de DN75 o DN90, según el modelo solicitado.

VENTAJAS DE LAS BATERÍAS AQUATHERM

Las baterías de aquatherm se fabrican con PPR-RP (resistente a la presión a altas temperaturas) MF (multicapa Faser). Esta tubería posee una capa intermedia de fibra de vidrio y aditivos que mejoran su comportamiento a altas temperaturas, lo que presenta numerosas ventajas competitivas.

- Son universales, idoneas para su instalación con agua fría o contadores divisionarios de calefacción.
- Presentan un paso de agua mayor que el resto de baterías de PP-R (14%), Serie 4 frente a Serie 3,2.
 - **Menores pérdidas** en el interior de la batería.
 - **Mejor equilibrado** hidráulico entre las diferentes salidas.
 - Menor peso de la batería, **más fácil de manejar** durante la instalación.
- La materia prima más avanzada del mercado.
- Bridas **protegidas de la corrosión**, mediante funda plástica en la entrada y zincadas en las salidas.



aquatherm green pipe MF RP

EL MATERIAL

Las baterías son fabricadas con el sistema de tuberías de PP-R fusiotherm (aquatherm greem pipe). Material Polipropileno ramdom patentado por aquatherm GmbH.

Este material reúne las máximas cualidades técnicas y lleva utilizándose con éxito durante más de 40 años, en todo tipo de instalaciones.

LAS VENTAJAS

Las baterías fabricadas con aquatherm green pipe presentan las siguientes ventajas:

- Muy baja rugosidad interior.
- Aislamiento térmico y acústico.
- Soldadura a nivel molecular.
- Material opaco.
- Excelentes propiedades organolépticas: No aporta ni sabor ni olor al agua.

EL RESULTADO

Las baterías fabricadas por aquatherm tienen un acabado excelente, con un material utilizado durante más de 40 años para este tipo de instalaciones, resistentes a presión y temperatura y normalizadas.

CALIDAD

BATERÍA DE PP-R **aquatherm green pipe** TIPO BANDERA - 2 FILAS

CON CONEXIÓN INFERIOR ENBRIDADA DN 75

Material: **aquatherm green pipe MF RP**
 Serie: Serie 4 / SDR 9
 Normativa: UNE 53943 / UNE EN ISO 15874
 Color: verde
 Aplicaciones: Batería de contadores para centralización de contadores de agua

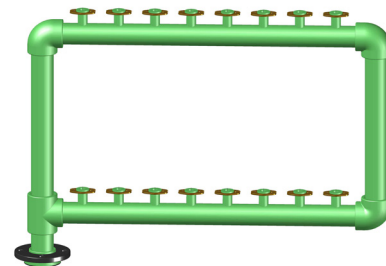

Art.-No.	Filas	Salidas	Dimensiones			€/Ud.
			DN	Alto	Ancho	
BT10204	2	4	75	610	455	271,65 €
BT10206	2	6	75	610	575	305,90 €
BT10208	2	8	75	610	695	340,15 €
BT10210	2	10	75	610	815	374,35 €
BT10212	2	12	75	610	935	408,60 €
BT10214	2	14	75	610	1.055	442,90 €
BT10216	2	16	75	610	1.175	477,05 €
BT10218	2	18	75	610	1.295	511,30 €
BT10220	2	20	75	610	1.415	545,50 €
BT10222	2	22	75	610	1.535	579,80€
BT10224	2	24	75	610	1.655	614,00 €
BT10226	2	26	75	610	1.775	648,25 €
BT10228	2	28	75	610	1.895	682,50 €
BT10230	2	30	75	610	2.015	716,70 €

BATERÍA DE PP-R **aquatherm green pipe** TIPO BANDERA - 3 FILAS

CON CONEXIÓN INFERIOR ENBRIDADA DN 75 / DN 90

Material: **aquatherm green pipe MF RP**
 Serie: Serie 4 / SDR 9
 Normativa: UNE 53943 / UNE EN ISO 15874
 Color: verde
 Aplicaciones: Batería de contadores para centralización de contadores de agua

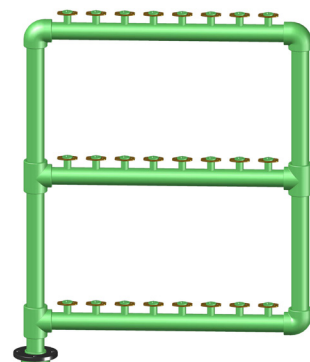

Art.-No.	Filas	Salidas	Dimensiones			€/Ud.
			DN	Alto	Ancho	
BT10306	3	6	75	1.010	455	407,05 €
BT10309	3	9	75	1.010	575	458,40 €
BT10312	3	12	75	1.010	695	509,75 €
BT10315	3	15	75	1.010	815	561,10 €
BT10318	3	18	75	1.010	935	612,45 €
BT10321	3	21	75	1.010	1.055	663,80 €
BT10324	3	24	75	1.010	1.175	715,15 €
BT10327	3	27	75	1.010	1.295	766,50 €
BT10330	3	30	75	1.010	1.415	817,85 €
BT10333	3	33	90	1.020	1.550	967,40 €
BT10336	3	36	90	1.020	1.670	1.021,80 €
BT10339	3	39	90	1.020	1.790	1.076,20 €
BT10342	3	42	90	1.020	1.910	1.130,65 €
BT10345	3	45	90	1.020	2.030	1.185,05 €

Descripción:

Se suministra con brida de conexión a red de distribución, DN75 ó DN 90, según modelo.
 Las tomas de salida a contadores llevan brida. Se pueden suministrar también con salida roscada.

BATERÍA DE PP-R **aquatherm green pipe** TIPO LATERAL - 2 FILAS

CON CONEXIÓN INFERIOR ENBRIDADA DN 75

Material: **aquatherm green pipe MF RP**
 Serie: Serie 4 / SDR 9
 Normativa: UNE 53943 / UNE EN ISO 15874
 Color: verde
 Aplicaciones: Batería de contadores para centralización de contadores de agua

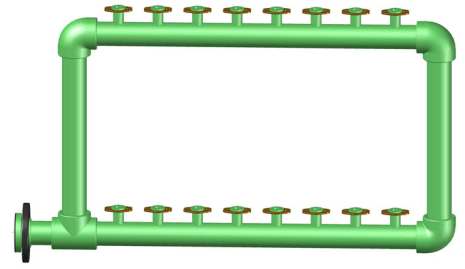

Art.-No.	Filas	Salidas	Dimensiones			€/Ud.
			DN	Alto	Ancho	
BT11204	2	4	75	525	540	271,65 €
BT11206	2	6	75	525	660	305,90 €
BT11208	2	8	75	525	780	340,15 €
BT11210	2	10	75	525	900	374,35 €
BT11212	2	12	75	525	1.020	408,60 €
BT11214	2	14	75	525	1.140	442,90 €
BT11216	2	16	75	525	1.260	477,05 €
BT11218	2	18	75	525	1.380	511,30 €
BT11220	2	20	75	525	1.500	545,50 €
BT11222	2	22	75	525	1.620	579,80€
BT11224	2	24	75	525	1.740	614,00 €
BT11226	2	26	75	525	1.860	648,25 €
BT11228	2	28	75	525	1.980	682,50 €
BT11230	2	30	75	52		716,70 €

BATERÍA DE PP-R **aquatherm green pipe** TIPO LATERAL - 3 FILAS

CON CONEXIÓN INFERIOR ENBRIDADA DN 75 / DN 90

Material: **aquatherm green pipe MF RP**
 Serie: Serie 4 / SDR 9
 Normativa: UNE 53943 / UNE EN ISO 15874
 Color: verde
 Aplicaciones: Batería de contadores para centralización de contadores de agua

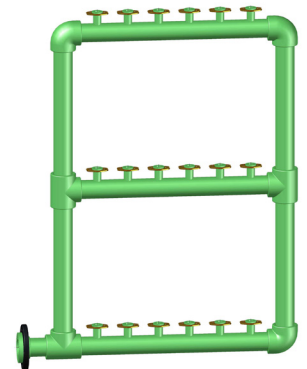

Art.-No.	Filas	Salidas	Dimensiones			€/Ud.
			DN	Alto	Ancho	
BT11306	3	6	75	1.225	540	407,05 €
BT11309	3	9	75	1.225	660	458,40 €
BT11312	3	12	75	1.225	780	509,75 €
BT11315	3	15	75	1.225	900	561,10 €
BT11318	3	18	75	1.225	1.020	612,45 €
BT11321	3	21	75	1.225	1.140	663,80 €
BT11324	3	24	75	1.225	1.260	715,15 €
BT11327	3	27	75	1.225	1.380	766,50 €
BT11330	3	30	75	1.225	1.500	817,85 €
BT11333	3	33	90	1.225	1.635	967,40 €
BT11336	3	36	90	1.225	1.755	1.021,80 €
BT11339	3	39	90	1.225	1.875	1.076,20 €
BT11342	3	42	90	1.225	1.995	1.130,65 €
BT11345	3	45	90	1.225	2.115	1.185,05 €

Descripción:

Se suministra con brida de conexión a red de distribución, DN75 ó DN 90, según modelo.
 Las tomas de salida a contadores llevan brida. Se pueden suministrar también con salida roscada.

BATERÍA DE PP-R **aquatherm green pipe** TIPO BANDERA - 2 FILAS

CON CONEXIÓN SUPERIOR ENBRIDADA DN 75

Material	aquatherm green pipe MF RP
Serie:	Serie 4 / SDR 9
Normativa:	UNE 53943 / UNE EN ISO 15874
Color:	verde
Aplicaciones:	Batería de contadores para centralización de contadores de agua

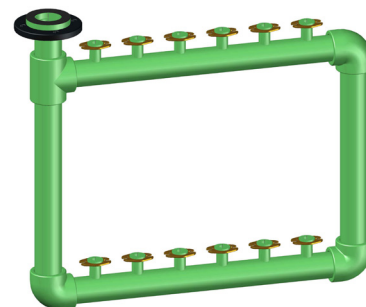

Art.-No.	Filas	Salidas	Dimensiones			€/Ud.
			DN	Alto	Ancho	
BT12204	2	4	75	730	455	271,65 €
BT12206	2	6	75	730	575	305,90 €
BT12208	2	8	75	730	695	340,15 €
BT12210	2	10	75	730	815	374,35 €
BT12212	2	12	75	730	935	408,60 €
BT12214	2	14	75	730	1.055	442,90 €
BT12216	2	16	75	730	1.175	477,05 €
BT12218	2	18	75	730	1.295	511,30 €
BT12220	2	20	75	730	1.415	545,50 €
BT12222	2	22	75	730	1.535	579,80€
BT12224	2	24	75	730	1.655	614,00 €
BT12226	2	26	75	730	1.775	648,25 €
BT12228	2	28	75	730	1.895	682,50 €
BT12230	2	30	75	730	2.015	716,70 €

BATERÍA DE PP-R **aquatherm green pipe** TIPO BANDERA - 2 FILAS

CON CONEXIÓN SUPERIOR ENBRIDADA DN 75 / DN 90

Material	aquatherm green pipe MF RP
Serie:	Serie 4 / SDR 9
Normativa:	UNE 53943 / UNE EN ISO 15874
Color:	verde
Aplicaciones:	Batería de contadores para centralización de contadores de agua

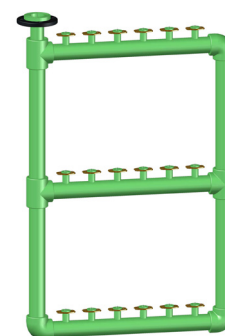

Art.-No.	Filas	Salidas	Dimensiones			€/Ud.
			DN	Alto	Ancho	
BT12306	3	6	75	1130	455	407,05 €
BT12309	3	9	75	1130	575	458,40 €
BT12312	3	12	75	1130	695	509,75 €
BT12315	3	15	75	1130	815	561,10 €
BT12318	3	18	75	1130	935	612,45 €
BT12321	3	21	75	1130	1.055	663,80 €
BT12324	3	24	75	1130	1.175	715,15 €
BT12327	3	27	75	1130	1.295	766,50 €
BT12330	3	30	75	1130	1.415	817,85 €
BT12333	3	33	90	1140	1.550	967,40 €
BT12336	3	36	90	1140	1.670	1.021,80 €
BT12339	3	39	90	1140	1.790	1.076,20 €
BT12342	3	42	90	1140	1.910	1.130,65 €
BT12345	3	45	90	1140	2.030	1.185,05 €

Descripción:

Se suministra con brida de conexión a red de distribución, DN75 ó DN 90, según modelo.
Las tomas de salida a contadores llevan brida. Se pueden suministrar también con salida roscada.

BATERÍAS DE CONTADORES DE POLIPROPILENO **aquatherm green pipe**

BATERÍA DE PP-R **aquatherm green pipe** TIPO DOBLE ENTRADA - 2 FILAS

CON CONEXIÓN INFERIOR ENBRIDADA DN 75

Material:	aquatherm green pipe MF RP
Serie:	Serie 4 / SDR 9
Normativa:	UNE 53943 / UNE EN ISO 15874
Color:	verde
Aplicaciones:	Batería de contadores para centralización de contadores de agua

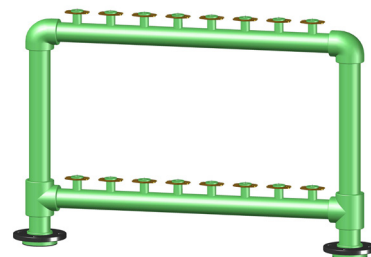

Art.-No.	Filas	Salidas	Dimensiones			€/Ud.
			DN	Alto	Ancho	
BT20218	2	18	75	610	1.295	583,95 €
BT20220	2	20	75	610	1.415	619,45 €
BT20222	2	22	75	610	1.535	654,95 €
BT20224	2	24	75	610	1.655	690,40 €
BT20226	2	26	75	610	1.775	725,85 €
BT20228	2	28	75	610	1.895	761,30 €
BT20230	2	30	75	610	2.015	796,80 €

BATERÍA DE PP-R **aquatherm green pipe** TIPO DOBLE ENTRADA - 3 FILAS

CON CONEXIÓN INFERIOR ENBRIDADA DN 75 / DN 90

Material:	aquatherm green pipe MF RP
Serie:	Serie 4 / SDR 9
Normativa:	UNE 53943 / UNE EN ISO 15874
Color:	verde
Aplicaciones:	Batería de contadores para centralización de contadores de agua

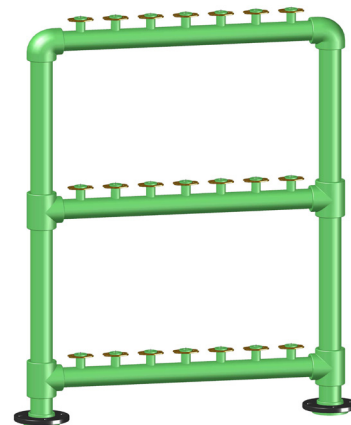

Art.-No.	Filas	Salidas	Dimensiones			€/Ud.
			DN	Alto	Ancho	
BT20318	3	18	75	1.010	935	687,60 €
BT20321	3	21	75	1.010	1.055	740,80 €
BT20324	3	24	75	1.010	1.175	794,00 €
BT20327	3	27	75	1.010	1.295	847,20 €
BT20330	3	30	75	1.010	1.415	900,40 €
BT20333	3	33	90	1.020	1.550	1.071,90 €
BT20336	3	36	90	1.020	1.670	1.128,95 €
BT20339	3	39	90	1.020	1.790	1.186,00 €
BT20342	3	42	90	1.020	1.910	1.243,00 €
BT20345	3	45	90	1.020	2.030	1.300,05 €

Descripción:

Se suministra con brida de conexión a red de distribución, DN75 ó DN 90, según modelo. Las tomas de salida a contadores llevan brida. Se pueden suministrar también con salida roscada.

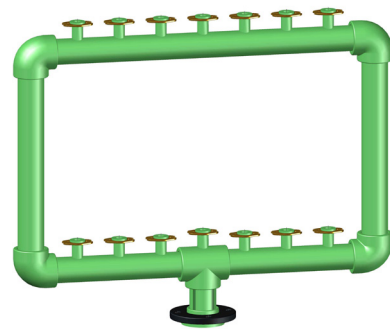

BATERÍA DE PP-R **aquatherm green pipe** TIPO TOMA CENTRAL - 2 FILAS

CON CONEXIÓN INFERIOR ENBRIDADA DN 75

Material: **aquatherm green pipe MF RP**
 Serie: Serie 4 / SDR 9
 Normativa: UNE 53943 / UNE EN ISO 15874
 Color: verde
 Aplicaciones: Batería de contadores para centralización de contadores de agua

Art.-No.	Filas	Salidas	Dimensiones			€/Ud.
			DN	Alto	Ancho	
BT30204	2	4	75	610	455	304,40 €
BT30206	2	6	75	610	575	339,85 €
BT30208	2	8	75	610	695	375,35 €
BT30210	2	10	75	610	815	410,80 €
BT30212	2	12	75	610	935	446,40 €
BT30214	2	14	75	610	1.055	481,75 €
BT30216	2	16	75	610	1.175	517,25 €
BT30218	2	18	75	610	1.295	552,70 €
BT30220	2	20	75	610	1.415	588,15 €
BT30222	2	22	75	610	1.535	623,65 €
BT30224	2	24	75	610	1.655	659,10 €
BT30226	2	26	75	610	1.775	694,60 €
BT30228	2	28	75	610	1.895	730,05 €
BT30230	2	30	75	610	2.015	765,55 €

BATERÍA DE PP-R **aquatherm green pipe** TIPO TOMA CENTRAL - 3 FILAS

CON CONEXIÓN INFERIOR ENBRIDADA DN 75

Material: **aquatherm green pipe MF RP**
 Serie: Serie 4 / SDR 9
 Normativa: UNE 53943 / UNE EN ISO 15874
 Color: verde
 Aplicaciones: Batería de contadores para centralización de contadores de agua

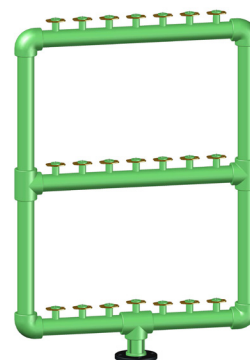

Art.-No.	Filas	Salidas	Dimensiones			€/Ud.
			DN	Alto	Ancho	
BT30312	3	12	75	1.225	780	529,25 €
BT30315	3	15	75	1.225	900	582,45 €
BT30318	3	18	75	1130	935	635,70 €
BT30321	3	21	75	1130	1.055	688,90 €
BT30324	3	24	75	1130	1.175	742,10 €
BT30327	3	27	75	1130	1.295	795,30 €
BT30330	3	30	75	1130	1.415	848,50 €
BT30333	3	33	90	1.020	1.550	1.006,65 €
BT30336	3	36	90	1.020	1.670	1.063,70 €
BT30339	3	39	90	1.020	1.790	1.120,70 €
BT30342	3	42	90	1.020	1.910	1.177,75 €
BT30345	3	45	90	1.020	2.030	1.234,80 €

Descripción:

Se suministra con brida de conexión a red de distribución, DN75 ó DN 90, según modelo.
 Las tomas de salida a contadores llevan brida. Se pueden suministrar también con salida roscada.

BRIDA CIEGA PARA SALIDA DE BATER DE CONEXIÓN

PARA SALIDA DE TOMAS DE BATERÍA SIN USO

Material:

Condiciones de Servicio:

Normativa:

Aplicaciones: Batería de contadores para centralización de contadores de agua



Art.-No.				€/Ud.
				3,15 €

BRIDA LOCA DE ACERO CON RECUBRIMIENTO PLÁSTICO

Tubería :

aquatherm green pipe

Material:

PP/acero

Color:

negro

Norma:

DIN2633

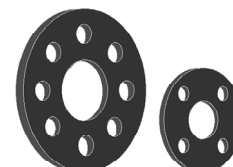

Serie	Art.-No.	Dimen-sion	Adaptable a Art.-No.	d1	D	K	d2	b	z	Peso [kg]	Tuberías	€ / Ud
3,2	15720	75	15520	92,00	186,00	145,00	18,00	19,00	4,00	1,154	• • •	CONSULTAR LISTA GENERAL DE PRECIOS
	15722	90	15522	110,00	201,00	160,00	18,00	21,00	8,00	1,404	• • •	CONSULTAR LISTA GENERAL DE PRECIOS

TORNILLOS ZINCADOS CABEZA HEXAGONAL

CON TUERCA Y ARANDELA

Art.-No.	Dimensión			€/ Ud
15604	M16x120 mm			CONSULTAR LISTA GENERAL DE PRECIOS
15610	M16 X 100 mm			CONSULTAR LISTA GENERAL DE PRECIOS
15616	M16 X 60 mm			CONSULTAR LISTA GENERAL DE PRECIOS

1.- Precios

Nuestros precios son sin IVA.

Los precios son los vigentes en las fechas de cada suministro. No obstante en el caso de que por razones de mayores costes en materias primas, mano de obra o cambio de divisas, se produzcan aumentos de precios en relación con los vigentes en la fecha de formalización de los pedidos, dichos aumentos serán repercutidos, debiendo en ese caso ser comunicado al Cliente, previamente a la entrega de los materiales. Mercancía Franco almacén de Madrid. Portes y seguro a cargo del comprador.

2. Pedidos

Los pedidos se formalizarán siempre por escrito (a poder ser por fax). Los pedidos sólo tendrán carácter formal después de la conformidad a los mismos por parte de aquatherm ibérica, s.l. La cual se reserva no obstante la facultad de anular o reducir el contenido a de los pedidos en cualquier momento.

3. Plazo de entrega

Nuestros plazos de entrega se dan sólo a título indicativo. Si por causas ajenas a nuestra voluntad no fueran respetados nuestros Clientes no tendrán derecho a ninguna indemnización.

4. Riesgos

La mercancía viaja siempre por cuenta y riesgo del comprador que debe asegurar si lo desea. El Cliente asume todos los riesgos de robos, daños, pérdidas, etc. Desde la recepción por él o su representante, de las mercancías.

5. Reclamaciones

En caso de defecto de la mercancía o discrepancia en pedidos o cantidades, las reclamaciones deberán ser formuladas por el Cliente por escrito, en un plazo máximo de 8 días desde la recepción.

No se aceptarán devoluciones de mercancía sin el previo consentimiento de aquatherm ibérica, s.l.

6. Facturación

Cada entrega constituye objeto de una factura independiente, aunque la entrega conforme sólo una parte del pedido.

7. Condiciones de pago

El domicilio de pago es el de nuestra sede social en Madrid o los domicilios delegados expresamente por aquatherm ibérica, s.l. en sus libramientos o efectos bancarios. No serán reconocidos como válidos, pagos efectuados a personas no autorizadas. La fecha señalada en los pedidos y/o consecuentemente para los pagos, son inamovibles. Cualquier demora en la fecha de pago, ocasionará gastos bancarios que se repercutirán en el Cliente, cargando en factura los intereses correspondientes en ese momento. En todo caso serán de aplicación las medidas de lucha contra la morosidad contempladas en la ley 15/2010; así como los requisitos y autorizaciones correspondientes, exigidas por la Ley de Servicios de Pago 16/2009.

8. Reserva de propiedad

La mercancía es propiedad de aquatherm ibérica, s.l. hasta que no sea totalmente pagada por el Cliente, el cual tendrá la consideración de depositario aún en el supuesto de haber vendido dicha mercancía a terceros.

9. Garantía

Garantizamos nuestra mercancía durante 10 años, desde la fabricación. Esta garantía cubre todos los defectos de fabricación a condición de que la mercancía haya sido instalada conforme a las reglas de un buen profesional y a la reglamentación en vigor. Para beneficiarse de la garantía, nuestra mercancía no debe estar deteriorada por haber realizado una instalación defectuosa o utilizada de forma anómala.

10. Jurisdicción

El Cliente renuncia a su propio fuero, conviniendo ambas partes, que cualquier discrepancia en la interpretación de las presentes condiciones generales o de las específicas pactadas para las propias operaciones mercantiles, serán dirimidas en los Tribunales de Madrid.

11. Otras

Cualquier cláusula de estas condiciones generales, que pudiera ser considerada ilegal o nula por disposiciones del Gobierno o de la Unión Europea, no afectará a la validez del resto de las condiciones generales ni a las demás obligaciones contraídas en las operaciones mercantiles, ni a la misma vigencia de los pedidos registrados en firme, ni a cualquier otro pacto que pudiera establecerse entre las sociedades vendedora y compradora. una parte del pedido.



aquatherm: prefabricados y colectores

Diseño y fabricación de colectores y pre-fabricados especiales en PP-R / PP-RP

para redes agua sanitaria, fría y caliente
aire acondicionado, calefacción y diversas aplicaciones industriales

aquatherm: hecho a su medida

aquatherm green / blue / red / lilac pipe PIEZAS ESPECIALES

Puede solicitar la elaboración de piezas especiales que necesite para completar la ejecución y que no se encuentren en nuestro amplio catálogo de accesorios.

Se le remitirá precio de la pieza solicitada así como el diseño de la misma para que pueda valorar su solicitud bajo una vista realista de la pieza que se le entregará.

aquatherm green / pipe BATERÍAS DE CONTADORES

Puede solicitar precio de baterías de contadores sin compromiso. Las baterías de contadores de aquatherm se fabrican bajo las indicaciones de la norma UNE 53943.

Disponemos de baterías de contadores tipo bandera, bandera con entrada superior, bandera con entrada lateral, doble entrada y entrada central. distribución de contadores hasta en tres filas y un máximo de 45 contadores por unidad de batería.

Las baterías de contadores se entregan marcadas con un número de serie, tipo de tubería con la que se han fabricado y fecha de fabricación.

aquatherm COLECTORES

Se elaboran colectores a medida, facilitando los planos de diseño ajustados a la realidad del producto final con todas las cotas necesarias para la revisión antes de proceder a la fabricación definitiva.

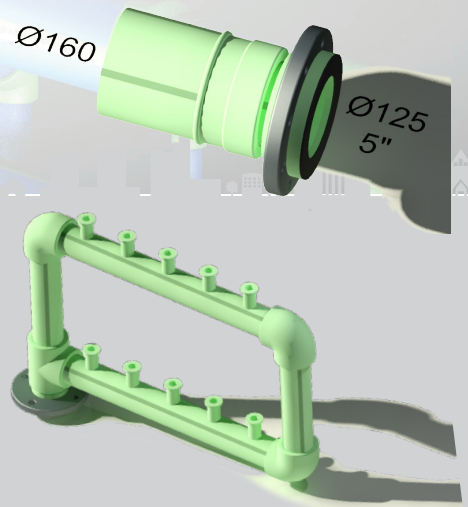
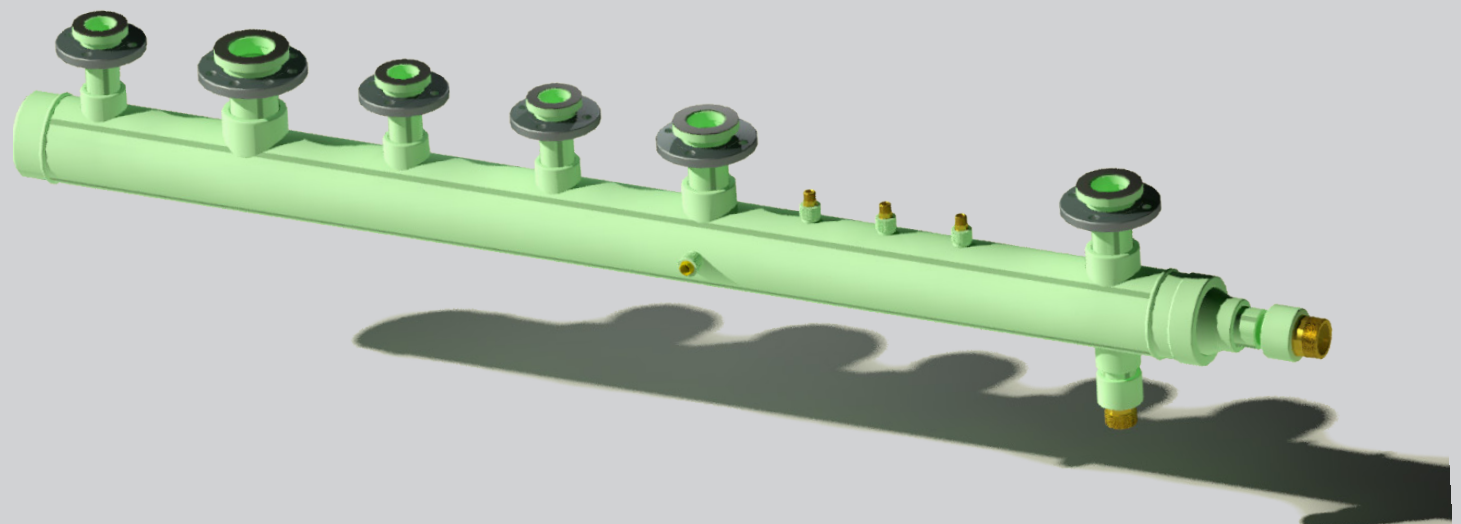

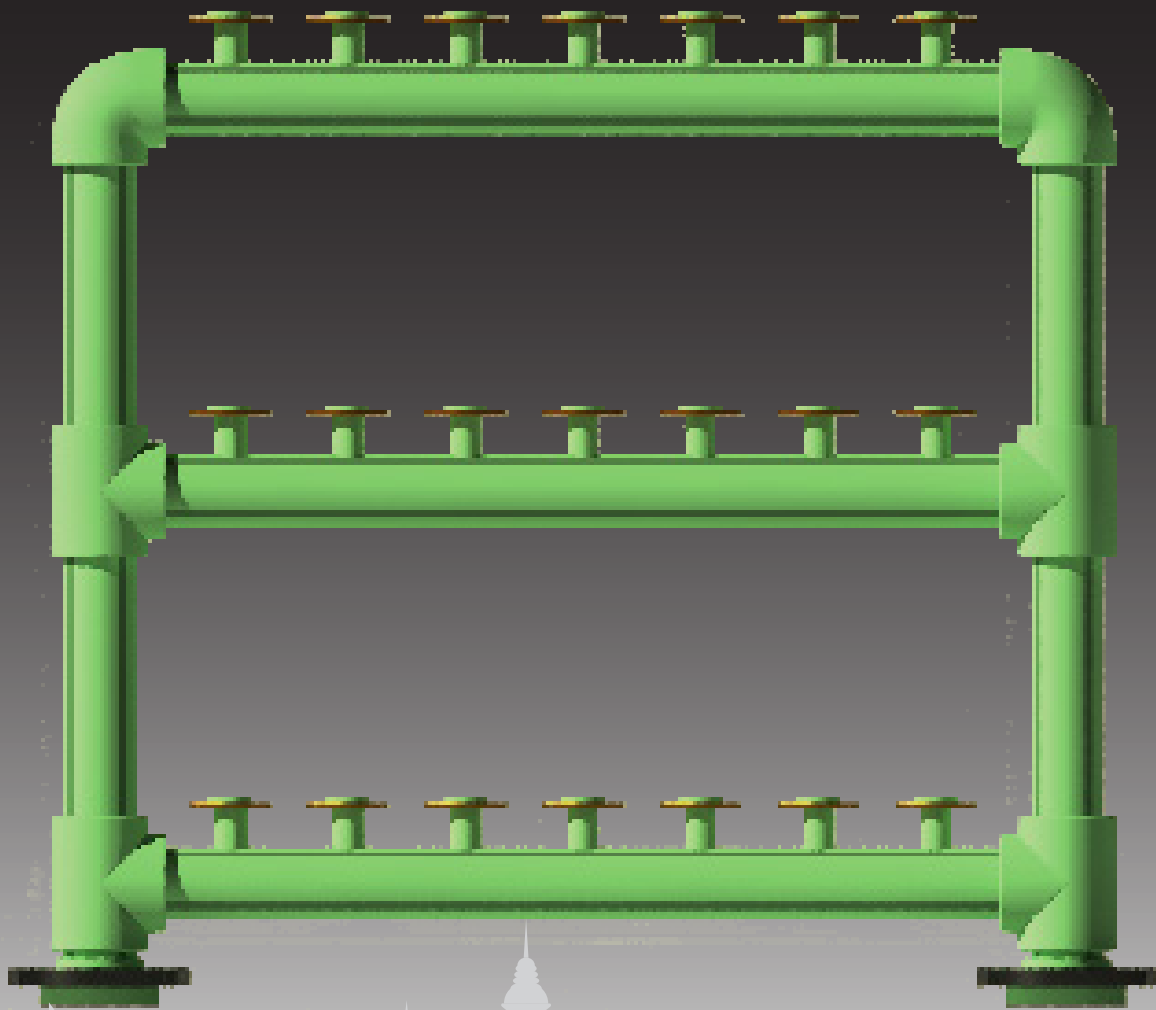

aquatherm green pipe

BATERÍAS DE CONTADORES

